



MASTER CosmoWhite CPO-TW 140W/728 PGZ12 1CT

Popis produktové skupiny

Nová generace halogenidových výbojek s keramickým hořákem pro venkovní aplikace s kvalitním bílým světlem. Využívá novou patici a čirou skleněnou vnější baňku.

Vlastnosti:

- Extrémně vysoký měrný výkon
- Unikátní design hořáku a jeho umístění v kombinaci s ideální polohou ve svítidle díky bajonetové patici PGZ12
- Kompaktnost - o 50% menší ve srovnání se sodíkovými a rtuťovými výbojkami
- Nové elektronické příslušenství splňuje rostoucí nároky veřejného osvětlení

Výhody:

- Atraktivní kvalitní bílé světlo
- Nejvyšší optická přesnost umožňuje větší vzdálenosti mezi jednotlivými svítidly, a tudíž nižší investiční náklady
- Nejvyšší úspory energie a nejnižší celkové investiční náklady
- Úspora spotřeby energie o 10 - 50% ve srovnání s běžnými současnými zdroji pro venkovní osvětlení
- Kompaktní velikost a unikátní tvar hořáku umožňuje optimální využití optiky svítidla
- Optimální servisní doba života a úspory energie po celou dobu životnosti
- Robustní elektronický předřadník Xtreme pro dlouhou a spolehlivou dobu životnosti

Životní prostředí

PHILIPS

- Dobrá volba pro životní prostředí díky nejvyšší energetické účinnosti mezi kompaktními výbojkami poskytujícími bílé světlo
- Tento produkt je označen jako Philips Green Flagship (výrobky nejšetrnější vůči životnímu prostředí)
- Tento produkt odpovídá požadavkům evropské direktivy RoHS o omezení obsahu škodlivých látek ve výrobcích
- Na tento produkt se vztahuje evropská direktiva WEEE o odpadu z elektrických a elektronických zařízení

Použití:

- Veřejné osvětlení, zejména městská centra, obytné zóny a silnice

System:

- Pro provoz pouze s elektronickým příslušenstvím
- Zdroj i předřadník vyvíjeny současně pro zajištění optimálního provozu:
 - nejnižší spotřeba energie celým systémem po celou dobu životnosti
 - robustní, dlouhoživotnostní exteriérové provedení - odolnost vůči blesku a výkyvům v napětí

Údaje o produktu	
Objednávkové číslo	208538 15
Kód produktu	871150020853815
loccod	
Název produktu	MASTER CosmoWhite CPO-TW 140W/728 PGZ12 1CT
Název objednaného produktu N	MST CosmoWh CPO-TW 140W/728 PGZ12 1CT/12
Druh balení N	1 karton
Pocet kusu v balení N	1
Balicí množství	12
Pocet balení v transportním balení	12
EAN produktu	8711500208538
Bar code on intermediate packing - EAN2	
EAN transportního balení	8711500208545
Logistic code(s) - 12NC	9280 888 05127
ILCOS kód N	MT-140/28/2B-H-PGZ12
Hmotnost produktu	0.040 KG
Nový kód	
Patice	PGZ12
Provedení baňky	T19 [T 19mm]
Finální úprava baňky	Čirá
Poloha svícení	Univerzální [Univerzální]
Životnost při 5% selhání	12500 hr
Životnost při 10% selhání	16000 hr
Životnost při 20% selhání	20500 hr



Údaje o produktu	
Životnost při 50% selhání	30000 hr
zř EL 2000h jm, cyklus 12h	99 %
zř EL 4000h jm, cyklus 12h	99 %
zř EL 6000h jm, cyklus 12h	99 %
zř EL 8000h jm, cyklus 12h	98 %
zř EL 12000h jm, cyklus 12h	95 %
zř EL 16000h jm, cyklus 12h	90 %
zř EL 20000h jm, cyklus 12h	81 %
Příkon zdroje	140W
Napětí zdroje	94 V
Proud zdroje EM	- A
Proud zdroje s el předřadníkem	1.49 A
Stmívatelný	Ano
Příkon zdroje EM 25°C, jmen	- W
Příkon zdroje EL 25°C, jmen	140 W
Příkon zdroje EL 25°C, nom	140 W
Příkon zdroje EM 25°C, nom	- W
Obsah rtuti	2.6 mg
Kód barvy	728 [CCT of 2800K]
Index podání barev	66 Ra8
Označení barvy světla (text)	Bílá
Teplota chromatičnosti	2860 K
Souřadnice chromatičnosti X	444 -
Souřadnice chromatičnosti Y	401 -
Měrný výkon jmen.EM 25°C	- Lm/W
Světelný tok EM 25°C jmen	- Lm
Světelný tok EL 25°C jmen	16500 Lm
zz EL 2000h jmenovitý	97 %
zz EL 4000h jmenovitý	95 %
zz EL 6000h jmenovitý	93 %
zz EL 8000h jmenovitý	92 %
zz EL 12000h jmenovitý	89 %
zz EL 16000h jmenovitý	87 %
zz EL 20000h jmenovitý	- %
Měrný výkon jmen.EL 25°C	118 Lm/W
Přípustná teplota závitu	300 C
Teplota baňky	550 C



MST CosmoWh CPO-TW 140W PGZ12



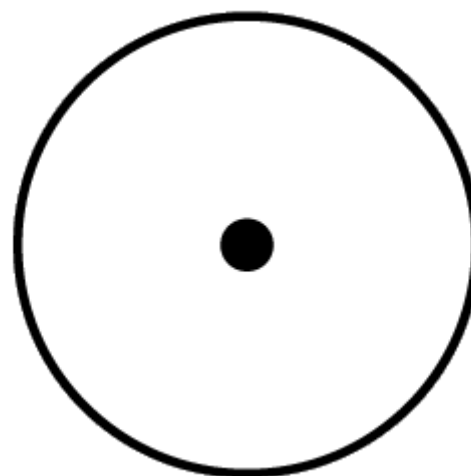
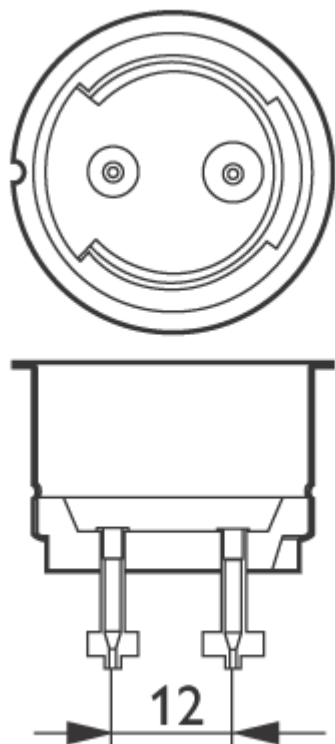

Poloha svícení Univerzální

Patice PGZ12



asimpleswitch.com

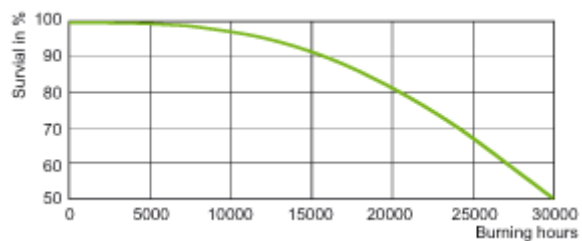

MST CosmoWh CPO-TW 140W/90W

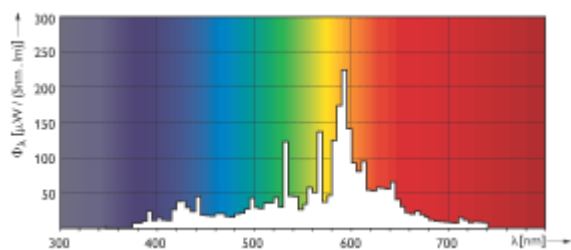

MASTER CosmoWhite CPO-TW 140W

MST CosmoWh CPO-TW 140W

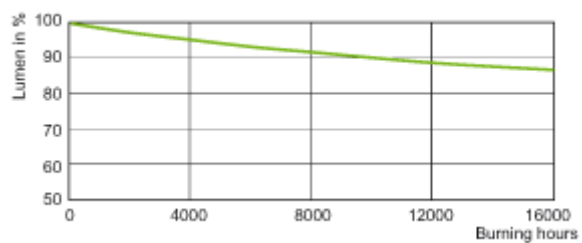

MST CosmoWh CPO-TW 140W/90W

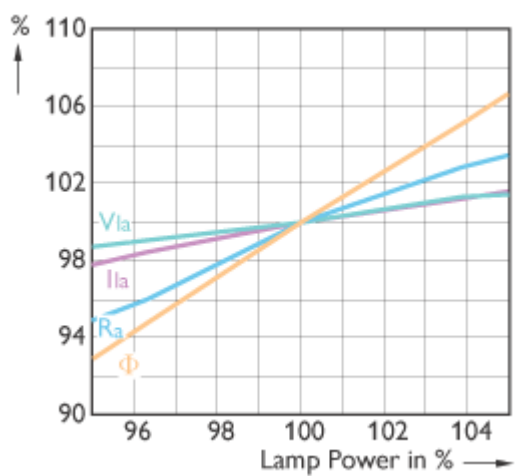

MST CosmoWh CPO-TW 140W

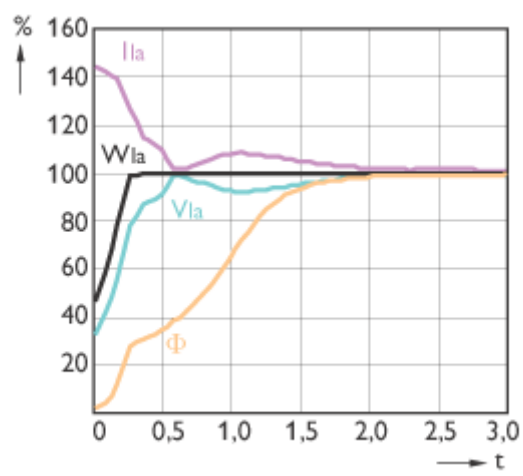

MST CosmoWh CPO-TW 140W

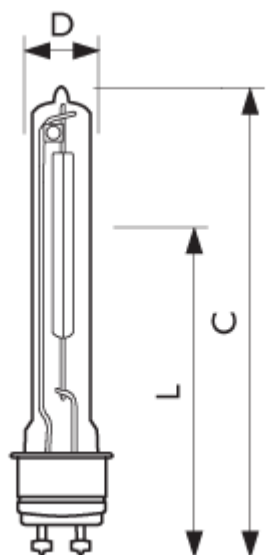

MST CosmoWh CPO-TW PGZ12

	C	C	C	D	D	D
Název produktu	Max	Max	Max	Nom	Nom	Nom
MAST ER CosmoWhite CPO-TW 140W/728	147	147	147	19	19	19

	C	C	C	D	D	D
Název produktu	Max	Max	Max	Nom	Nom	Nom
PGZ1 2 1CT						

	D	D	D	L	L	L
Název produktu	Max	Max	Max	Nom	Nom	Nom
MASTER CosmoWhite CPO-TW 140W/ 728 PGZ1 2 1CT	20	20	20	66	66	66

	O	O	O
Název produktu	Nom	Nom	Nom
MASTER CosmoWhite CPO-TW 140W/728 PGZ12 1CT	20	20	20



©2009 Koninklijke Philips Electronics N.V.

All rights reserved. Reproduction in whole or in part is prohibited without the prior written consent of the copyright owner. The information presented in this document does not form part of any quotation or contract, is believed to be accurate and reliable and may be changed without notice. No liability will be accepted by the publisher for any consequence of its use. Publication thereof does not convey nor imply any license under patent- or other industrial or intellectual property rights.

Document order number : 0000 000 00000