

# PROSTOROVÝ TERMOSTAT

# PT04-EI

## S EXTERNÍM PODLAHOVÝM ČIDLEM

## A AUTOMATICKÝM NOČNÍM ÚTLUMEM TEPLoty

infrapanely,  
sálavé panely



přímotopy,  
ventilátory



podlahové  
vytápění

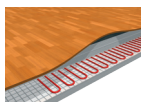

**EB**  
ELEKTROBOCK CZ

indikace zapnutého vytápění



automatický noční útlum teploty

Zkonstruováno a vyrobeno v ČR.



## MONTÁŽ

- 1 Nastavovací kolečko otočte do polohy ❄️.



- 2 Vyšroubujte šroubek na spodní části termostatu a odklopte přední část.



**Instalaci provádějte bez napětí!  
Instalaci PT04-EI musí vykonávat  
pouze osoba s odpovídající  
elektrotechnickou kvalifikací.**

- 3 MONTÁŽ NA STĚNU  
Přišroubujte zadní kryt na stěnu, šrouby zašroubujte do připravených otvorů.

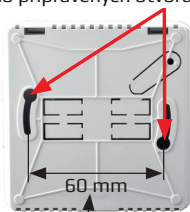

rozeťec pro instalaci (do KU/KP68)

- 4 PŘIPOJENÍ  
Připojte termostat ke zdroji vytápění dle schématu.

**Pro verzi PT04-EI platí schéma na str. 4!**

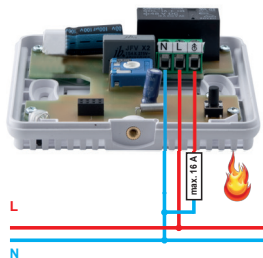

- 5 Nasadte zpět přední kryt termostatu a zajistěte šroubkem. Dbejte, aby nastavovací kolečko bylo opět v poloze ❄️.  
(Jinak může dojít k poškození potenciometru!)
- 6 Nastavte termostat dle návodu k obsluze.

## PŘIPOJENÍ EXTERNÍHO ČIDLA

Připojte termostat a externí čidlo dle schématu.

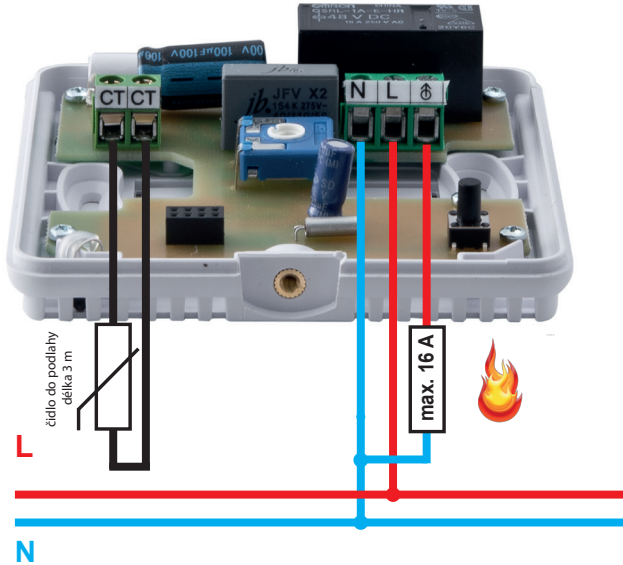

Po připojení podlahového čidla teploty je monitorována teplota podlahy. V okamžiku dosažení teploty 45 °C na čidle dojde k vypnutí topení. To se následně zapne až v okamžiku poklesu teploty podlahy o 3 °C, tj. na teplotu 42 °C.

Teplotní čidlo umístěte do elektromontážní trubice tak, aby v případě poruchy bylo možné čidlo vyměnit.

Pokud potřebujeme nastavit maximální teplotu podlahy na jinou hodnotu než je z výroby přednastavených 45 °C, je toho možné dosáhnout připojením odporu k čidlu, dle přiložené tabulky (viz níže).

teplota	odpor paralelně	odpor sériově
35 °C	16k	-
37,5 °C	22k	-
40 °C	33k	-
42,5 °C	62k	-
45 °C	-	-
47,5 °C	-	390Ω
50 °C	-	750Ω
52,5 °C	-	1k
55 °C	-	1k3



čidlo pro podlahy  
délka 3 m

čidlo pro podlahy  
délka 3 m

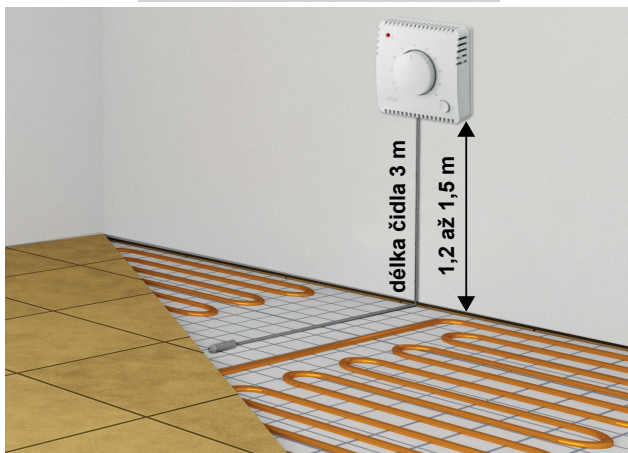
## PARAMETRY INSTALACE



## NÁVOD K OBSLUZE

- 1 Po montáži termostatu zapněte funkci TEST.  
Podržte tlačítko  na cca 10 sekund. Relé 3× zapne / vypne.  
Při sepnutí relé svítí LED .
- 2 Nastavte požadovanou teplotu pomocí regulačního kolečka.  
Je možné nastavit hodnotu 11 až 29 °C po 0,5 °C.

*Pokud je regulační kolečko v poloze ,  
je přednastavena teplota na +3 °C (protimrazová teplota).*

- 3 Nastavení funkce **NOČNÍ ÚTLUM** :



**Nastavená požadovaná teplota se sníží o 3 °C na dobu 8 hodin. Cyklus se opakuje každý den ve stejnou dobu.**

- a Pro aktivaci krátce stiskněte tlačítko  v požadovaný čas.
- b Červená LED čtyřikrát blikne.
- c Pro deaktivaci funkce pootočte kolečkem regulace teploty.

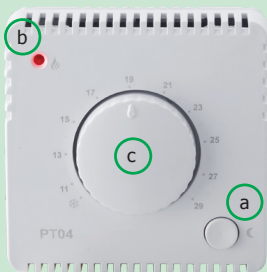
*Pokud si přejete změnit začátek doby automatického nočního útlumu, pouze stiskněte tlačítko  v požadovaný čas.*



### Indikace LED

- |                                                                                     |                                   |                                                             |
|-------------------------------------------------------------------------------------|-----------------------------------|-------------------------------------------------------------|
|    | trvale svítí                      | indikace sepnutí relé - zdroj tepla je zapnutý              |
|  | nesvítí                           | zdroj tepla je vypnutý                                      |
|  | svítí a krátce zhasne každých 8 s | automatický noční útlum je zapnutý - zdroj tepla je zapnutý |



- |                                                                                     |                                     |                                                             |
|-------------------------------------------------------------------------------------|-------------------------------------|-------------------------------------------------------------|
|  | nesvítí a krátce blikne každých 8 s | automatický noční útlum je zapnutý - zdroj tepla je vypnutý |
|-------------------------------------------------------------------------------------|-------------------------------------|-------------------------------------------------------------|

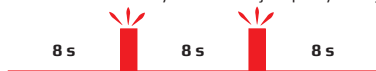

# PT04-EI

## PROSTOROVÝ TERMOSTAT S EXTERNÍM ČIDLEM A AUTOMATICKÝM NOČNÍM ÚTLUMEM TEPLoty

PT04-EI je prostorový termostat určený k ovládání zdrojů tepla napájených z rozvodné sítě 230 V AC/16 A. Disponuje základními funkcemi pro regulaci teploty a vyznačuje se uživatelsky jednoduchým ovládáním.

**Největší předností PT04-EI je funkce automatického nočního útlumu teploty. Jedním zmáčknutím tlačítka snížíte požadovanou teplotu o 3 °C na dobu 8 hodin.**

Cyklus se opakuje každý den ve stejnou dobu.

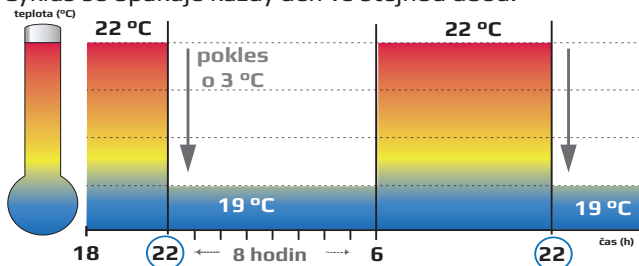

### Technické parametry

Napájení	230 V / 50 Hz
Hystereze	0,3 °C
Rozsah nastavitelných teplot	❄️, 11 °C až 29 °C
Protimrazová ochrana	❄️ = +3 °C
Nastavení teplot	po 0,5 °C
Stupeň krytí	IP20
Výstup	relé max. 16 A
Pracovní teplota	0 až 40 °C

### Výrobce:

**ELEKTROBOCK CZ s. r. o.**

Blanenská 1763

Kuřim 664 34

tel./fax.: +420 541 230 216

Tech. podpora (8-14 hodin):

tel.1: +420 724 001 633

tel.2: +420 725 027 685

email: servis@elbock.cz

[www.elbock.cz](http://www.elbock.cz)

Na výrobek se vztahuje záruka 2 roky od data nákupu.

V případě záručního a pozáručního servisu zašlete výrobek na adresu výrobce společně s kopií dokladu o koupi.



8 594012 222212



LEAD FREE  
V souladu s RoHS



**ELEKTROBOCK CZ**

MADE IN CZECH REPUBLIC